

AKTUELL

SONDERAUSGABE ISH 2011

Ausgabe
03|11

GEBALLTE KOMPETENZ AUS EINER HAND



DER SPARTHERM STAND AUF DER ISH 2011

Warum soll ich Spartherm besuchen?

Wer sich diese Frage stellt, war sicherlich schon lange nicht mehr auf einer Leitmesse. Es gibt viele Gründe warum Sie keine Messe besuchen müssen. Gängige Aussagen wie: „Frankfurt ist kein schöner Messeplatz.“, „ISH ist eine Kaminofenmesse.“, „Die Messe ist zu voll und keiner hat Zeit.“ und „Der Branche geht es gut, es läuft gut für Holzbrand.“ hören wir immer wieder. Ist das richtig? Wer es sich einfach machen will, kann so denken. Er wird aber aller Wahrscheinlichkeit nach, weniger erfolgreich sein als andere.

WAS BIETET MIR EIN BESUCH AUF DER ISH?

- Einen zusammenfassenden Überblick über die Branche
- Welche Firmen und Produkte gibt es in der Zukunft zu beobachten?
- Neueste technologische Entwicklungen
- Fakten und interessante Vorträge zu Holzbrandprodukten
- Ideen für neue Materialien, Oberflächen, Stilrichtungen
- Fachgespräche mit Gleichgesinnten
- Sind meine Industriepartner am Markt richtig positioniert?
- Wie leistungsstark und innovativ sind meine Partner?
- Ein Vertrieb, der von alleine läuft, verläuft sich von alleine
- Wo sonst treffe ich alle Ansprechpartner einer Firma an einer Stelle zur selben Zeit?
- Messen als Marktplatz der Branche öffnen die Sinne und geben Impulse für die Zukunft
- Motivationsschub für meine Mitarbeiter
- Bin ich mit meiner Firma gut aufgestellt?

Wir präsentieren uns auf **448 m²** mit **30 Mitarbeitern**, mehr als **60 Produkten** und **25 verschiedenen Neuheiten**. Warum tun wir das? Weil für uns die ISH genau aus den oben genannten Gründen ein Gradmesser ist. Wir tun das für all diejenigen Betriebe die kommen, aus welchen Gründen auch immer und wir tun es zur Sicherung unseres Erfolges in der Zukunft.

Kommen Sie, nutzen Sie die kostenfreie Einladung der Firma Spartherm und seien Sie unser Gast.

Wir freuen uns auf Sie!

ISH Frankfurt am Main
15. - 19. März 2011

Halle 9.2 | Stand D42

... das können Kunden erzählen, wenn Sie den **Spartherm** Stand auf der diesjährigen **ISH** besuchen.



Dass **Spartherm** im Bereich Brennzellen das vielfältigste Programm in Europa bietet, ist bekannt – dass es aber bei

Spartherm in der Zwischenzeit auch **8 wasserführende Brennzellen** gibt, eine Generation **automatische Pelletöfen** mit einem Flammenbild wie bei Holzbrand, **Warmluftkachelöfen**, **SpeicherKaminöfen** und **8 neue Kaminöfen** in den Serien Selection und Ambiente überrascht vielleicht doch. Über weitere technische Innovationen wie Brennzellen mit flachem Einbau will ich noch gar nicht schreiben.

Wir zeigen die Vielfalt der Branche auf der **ISH vom 15.3.-19.3 in Halle 9.2 Stand D 42** in unserer 448m² großen Spartherm-Welt. Lassen Sie sich von uns einladen, begeistern und verwöhnen.

Seien Sie uns herzlich willkommen, mein Team von 30 Mitarbeitern erwartet Sie.

Ihr Gerhard Manfred Rokossa



INHALT

- ▶ **DER NEUE PROSPEKT SELECTION**
Neue Modelle – neue Einteilung
- ▶ **BIO-ETHANOL**
Die neue Modellreihe „EBIOS fire“:
DINGerecht, sicher und schön
- ▶ **8 AUF EINEN STREICH**
Die achte dreiseitige Brennzelle von Spartherm
- ▶ **2 COOL**
Das Brennraumwunder bei flachem Einbau

U.V.M...

IMPRESSUM

Spartherm Feuerungstechnik GmbH
Maschweg 38 · 49324 Melle
Tel.: 05422 9441-0 · Fax: 05422 9441-14
www.spartherm.com · e-mail: info@spartherm.com

selection

NEU IN 2011



„Alles neu macht der Mai“ könnten Sie sagen, wenn die ISH nicht im März wäre. Wir haben unsere **Selection Serie** auf den Prüfstand gestellt und haben vieles verändert. Zur **ISH** halten wir einen komplett neuen **80-seitigen Kaminofenprospekt** für Sie bereit. Dieser wird neu strukturiert sein. Keine Angst, die Ihnen bekannten Modelle bleiben mit Namen fast zur Gänze erhalten. Weiterhin werden wir **7 neue Kaminöfen** präsentieren.

Wie sieht das neue Konzept aus? Menschen und Wohnräume sind verschieden und oft hörten wir: „Schöner Ofen, aber etwas zu groß für meinen Wohnraum.“ oder „Gibt es den auch mit dem Zubehör in der Oberfläche?“ Daraus ist die Idee geboren, mittelfristig all diesen Wünschen zu entsprechen. Unsere bekannten Modelle werden alle ein Kürzel bekommen, das Ihnen aus

der Bekleidungsindustrie bekannt ist: **S = Small; M = Medium; L = Large** Diese Bezeichnungen sagen einerseits etwas über die **Größe** aus, aber auch über die Bandbreite der **Möglichkeiten** für **Erweiterungen** und **Zusatzfunktionen**. Bei Small gibt es nur wenige und bei Large fast alle Möglichkeiten. Die Zusatzfunktionen werden durch Symbole gekennzeichnet, die sofort erkennen lassen, was machbar ist. Ziel war es, kaum Wünsche offen zu lassen. Neu sind auch die neuen Brauntöne Amarone und Terra, die dem Trend zu warmen Farben entgegenkommen.

SMALL MEDIUM LARGE

Einteilung der Modelle nach Größe, Funktionalität und Zusatzmöglichkeiten.



Drehbarkeit
Kaminöfen, die drehbar im Raum stehen; der Drehwinkel kann von 90 -180 Grad reichen. Die Position des Ofens lässt sich aber auch fixieren z.B. für das Nachlegen oder Reinigen des Feuerraumes.



Raumluftunabhängig (RLU)
Kaminöfen, die eine Zulassung des DIBt (Deutsches Institut für Bautechnik) haben, um im Luftverbund (Zuluft, Rauchrohr, Kaminofen) raumluftunabhängig betrieben zu werden.



Raumluftabhängig (RLA)
Kaminöfen, die raumluftabhängig betrieben werden. Dies heißt nicht, dass diese nicht über eine separate Verbrennungsluftzufuhr außerhalb des Aufstellraumes verfügen, sondern dass diese Kaminöfen nicht raumluftunabhängig im Luftverbund (Zuluft, Rauchrohr, Kaminofen) geprüft sind.



Speicher
Kaminöfen, die Speichermasse im Korpus haben, um Wärme während des Abbrandes aufzunehmen und nach Abbrandende zeitversetzt an den Raum als Strahlungswärme abgeben.



H₂O
Kaminöfen, die einen Wasserwärmetauscher integriert haben, der den heißen Rauchgasen Wärme entzieht und dem Pufferspeicher der Zentralheizung als Zusatzenergie zur Verfügung stellt.



Anbau
Kaminöfen, die mit Zusatzmodulen wie Holzfächer oder Unterbaukästen erweitert werden können.

AKTUELLE 03|11

	SENSO	SINO	PASSO	TRIAS	PIKO	CUBO	MODUL 1	MODUL 2	PIU
SMALL   	 Senso S		 Passo S (Polo)		 Piko S	 Cubo S	 Modul 1 S	 Modul 2 S	
MEDIUM     	 Senso M (H ₂ O)		 Passo M		 Piko M	 Cubo M	 Modul 1 M	 Modul 2 M	
LARGE     	 Senso L	 Sino L	 Passo L	 Trias L	 Piko L	 Cubo L	 Modul 1 L	 Modul 2 L	 Piu L

Darstellungen symbolisch, nicht maßstäblich

KLEIN ABER FEIN

Die Kaminöfen Small von Spartherm



Piko S Perle



Piko L Nero

MEHR ALS EIN OFEN – LIVING!

Die funktionalen Designobjekte von Spartherm



Sino L Smaragd



Passo M Amarone



Piko M Nero

PELLETOFEN ODER WAS?

Das andere Flammenbild bei Pelletkaminöfen

„Pelletofen, warum?“ Könnten Kenner der Branche fragen. Nachdem die Förderung für Pelletöfen durch die Bafa ausgelaufen ist, ist der Verkauf der Pelletöfen eingebrochen. Haben die Kunden hauptsächlich wegen der Förderung gekauft? Einerseits ja, andererseits bietet ein automatischer Pelletofen viele Vorteile.

Warum kauft dann kaum noch jemand Pelletöfen? Weil das Flammenbild nicht dem Holzbrand entspricht und eher wie ein flackerndes Schmiedefeuer aussieht. Das hat uns immer gestört. Wir haben schon mit den **Naturzug Pelletöfen Cano** und **Jora** dieses Thema neu interpretiert. Dass dies nicht von Erfolg gekrönt war, lag an dem Naturzugprinzip, das einen konstanten Zug voraussetzt, der aber in der Praxis nicht in allen Situationen beherrschbar war.

Mellino ist ein automatischer Pelletofen mit Förderschnecke, Gebläse und allen technischen Standards der Pellettechnologie, aber mit einem Flammenbild, das

es so in der Branche nicht gibt. Wir haben gelernt, wie es geht. Jetzt haben wir es umgesetzt. Lassen Sie sich überraschen. Weiterhin haben wir einen Pelletofen entwickelt, der zu den **kleinsten und elegantesten gehört** und aufräumt mit den klobigen Quadern anderer Anbieter. Dies aber nicht zu Lasten der Tankgröße. Wir können sogar mehr als andere, denn mit **22 kg Pellets** und **12 Stunden Branddauer** auf höchster Leistungsstufe ist der **Mellino** ein echtes Kraftpaket.



Ihre Vorteile beim Pelletofen:

- Automatischer Start und Abbrand
- Kontrollierte Leistungsstufen bis zur exakten Raumtemperatursteuerung
- Sauber verpackter und einfach zu transportierender Brennstoff
- Bis zu 12h heizen ohne Nachlegen



Mellino Amarone

KLEIN UND STARK

Der Speicherkaminofen von Spartherm

„Klein, stark und schön“ könnte die Aussage über den **neuen Kleinspeicherkachelofen** von Spartherm sein. Rund und eckig hat jeder. Wer das Besondere sucht, entscheidet sich für **Helios**. Helios ist weder rund noch eckig. Seine einem flachen Korbbogen nachempfundenen Seitenteile mit den gerundeten Ecken verleihen ihm eine einzigartige, **schlanke und elegante Optik**. Ausgestattet

mit einer kleinen, leistungsstarken Brennzelle von Spartherm und einem **Helix Aufsatzspeicher** holt er das Maximum aus der Feuerleistung heraus. Ummantelt von fein gemasertem Ganz Keramik – ein **Meisterwerk der Keramik-kunst**. In zwei Höhen und zwei modernen Farben (Gletscher und Sand). Ein Maximum an Leistung und Ästhetik.

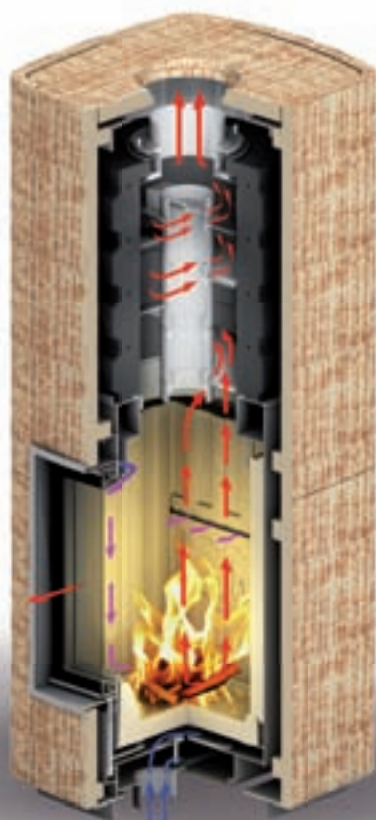

HELIOS 159

HELIOS 148

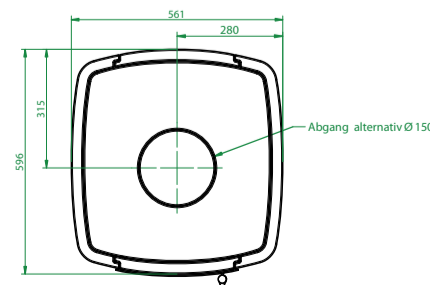
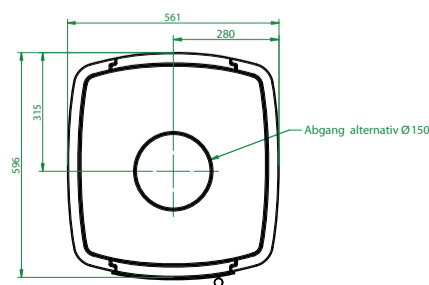
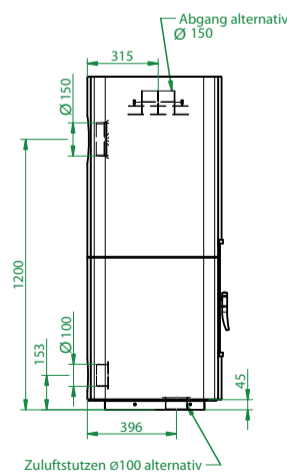
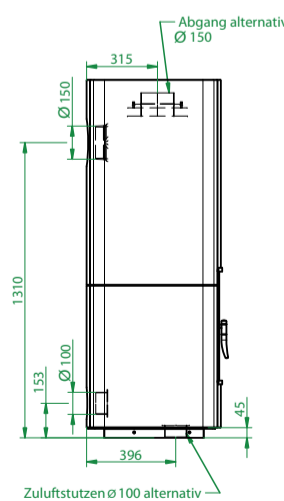
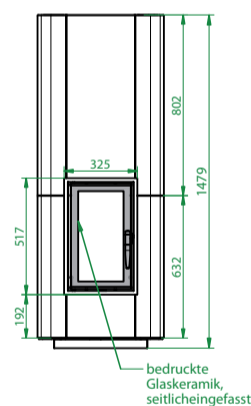
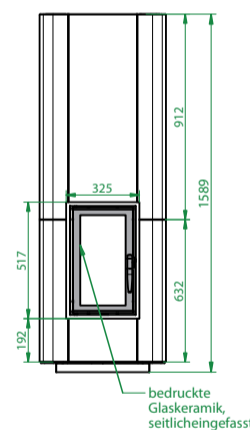

SPECKSTEIN KANN AUCH ANDERS

Der Raumteiler mit Design und Masse

„Speckstein kann auch anders“, dieser Slogan war Vorgabe für die Modelle **Q1** und **Q2** von **Spartherm**. Einerseits war Speicher gefragt, aber andererseits wollten wir den Specksteinofen aus der Nische des Landhausstils und der mausgrauen Funktion herausheben. Dies ist unseren **Designern aus dem Designbüro Noa** gelungen. Seine in Edelmetall gehaltene Maeanderstruktur verleiht ihm **Modernität** und **Leichtigkeit**. Trotzdem bleibt es ein Speicherofen mit einem der besten und ältesten Speichermaterialien, die die Natur geschaffen hat:

Speckstein!

Seine ausgeklügelte Speicher-

technik erlaubt es dem Ofen, mit einem Minimalabstand von 2,5 cm direkt an der Wand zu stehen. Ob wandorientiert oder raumorientiert, ob sichtbarer Oberabgang oder verdeckter Seitenabgang, es bleibt ein Solitär der **Sicherheit** und **Gemütlichkeit** in Ihrem Wohnraum.



Loftline Quader Q2
Speckstein/Edelmetall



STARKER AUFTRITT MIT FEUERWASSER

Das wasserführende Kraftpaket unter den Kaminöfen

„Starker Auftritt mit Feuerwasser“, mag mancher denken, der die **Wasserwärmetauschertechnik von Spartherm** kennenlernt. Nach dem **Senso H₂O** kommt jetzt bei den Kaminöfen der **Ambiente A4 H₂O**. Wasser zu nutzen um Feuer nicht nur schön, sondern

auch als dezentrale Zusatzheizung zu nutzen, ist das Optimum. Mit einer **Nennwärmeleistung von 8,3 kW** und einem **Wasserwärmeanteil von 5,4 kW** – das sind 65 % der aufgelegten Leistung – ein starkes Feuerwasser.

Eine Besonderheit, die keiner hat, ist die Reinigung des Wasserwärmetauschers durch einen Rüttelmechanismus, der von außen mit Hilfe eines Aufsatzgriffs durch Drehen erfolgt. Sauber, schnell und bequem ohne Bürste – **das ist Spartherm Technologie!**

Ambiente Modell A4 H₂O

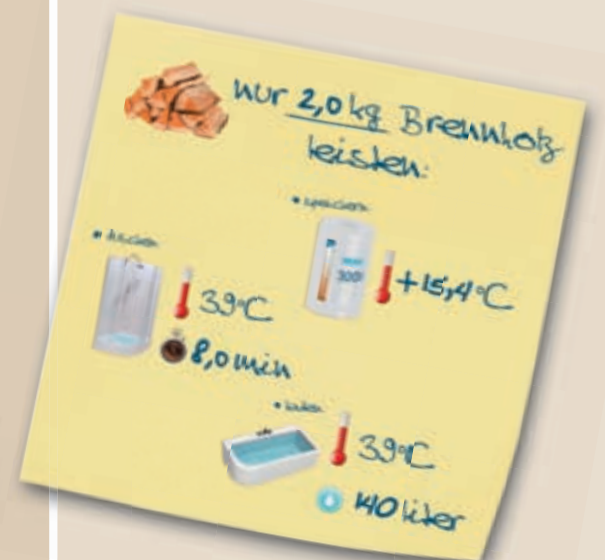
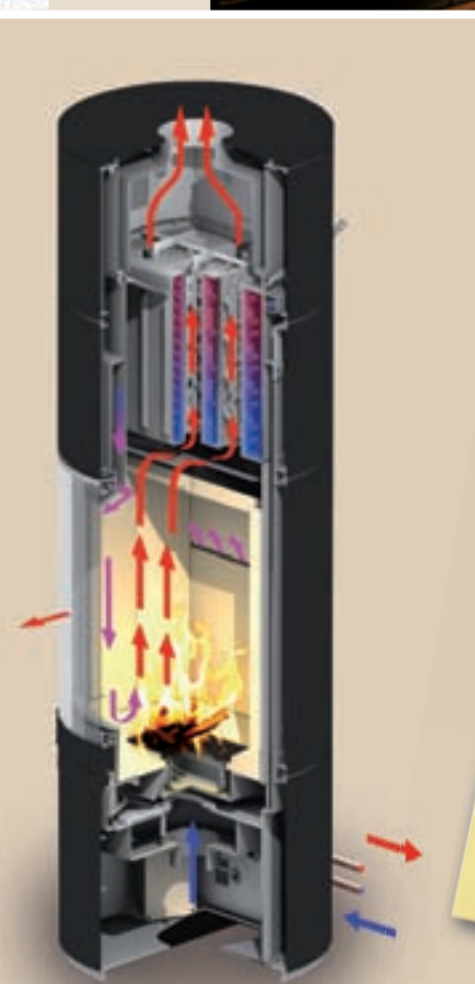

KACHELOFEN ? – KENN ICH SCHON!

Heizeinsätze: Speichern leicht gemacht
– altmodisch war gestern!

„Kachelofen kenn ich schon“,
werden Sie als erfah-
rener Kachelofenbauer
sagen. Natürlich haben
wir das Rad nicht neu
erfunden, aber wir ha-
ben doch einiges, was
andere nicht haben:
**Echte Kraftpakete in
modernem Design.**

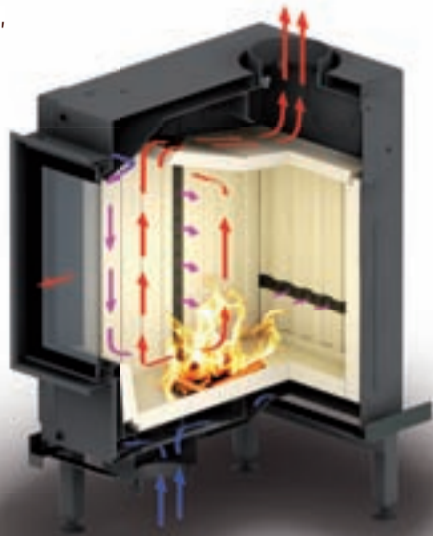

Classic Nova F mit Frontblende NF 2.0 in VAG

Die neuen Warmluftkachelöfen Nova F-Air und Renova B-Air zeichnet folgendes aus:

- Wirkungsgrad > 88 %
- Größte **Sichtscheibe** am Markt mit **51 und 57 cm**
- **Doppelverglasung** mit **IR-Beschichtung**
- sehr **geringe/gute Emissionen**
- **Frontblenden** in bisher unbekanntem **Design**
- **optimale Luftführung** für **optimale Verbrennung** und immer **saubere Sichtscheibe**
- **leichter Transport** und **einfache Montage** durch **geringes Gewicht** (Renova 160 kg) und **Tragehilfen**
- **hochhitzebeständiger austenitischer Stahl** (Typ 1.4841, Anwendung bis über 1100°) bei Rauchgas- und flammenberührten Bauteilen
- **Türanschlag** **wechselbar**
- **Zugänglichkeit** zu allen **regelungsrelevanten Bauteilen** (Stellmotor, Türkontaktschalter...) durch den Brennraum
- gesamte **Luftsteuerung** ist durch den Brennraum **aus- und einbaubar**
- **Kompaktes**, aber komplettes **Zubehörprogramm**
- Max. **Holzaufgabemenge 8 kg**
- **Scheitholzlänge 50 cm** bei Nova F
- **Mit S-Thermetik** nach **DIN EN 13229** geprüft
- **Mit Außenbefuerung** nach **DIN EN 13229** geprüft

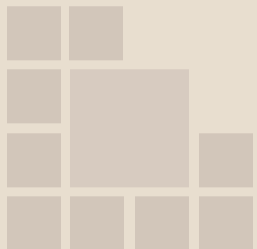

Classic Renova B mit Frontblende RB 1.0



Classic Renova B mit Frontblende RB 3.0 in Perle



8 AUF EINEN STREICH

Die achte dreiseitige Brennzelle von Spartherm

„8 auf einen Streich“, hätte das tapfere Schneiderlein sagen können. Mit dem kleinen Bruder des **Varia Ch** – dem ersten Klassiker der dreiseitigen Brennzellen, stellt **Spartherm** heute die **achte dreiseitige Brennzelle** vor. Weder raumorientiert wie die **Arte U Serie**, noch wandorientiert wie die **Arte 3RL Serie**, stellt der **Varia C-45h** eine kompakte Möglichkeit dar, bei **kleinstem Raumbedarf** Dreiseitigkeit zu verwirklichen. Mit seinem **Anpressrahmen**, der massiven **Gusstür** und **Leistungswerten von über 82 %** ein Meisterwerk der Verbrennungstechnologie.



FEUER FREI!

DRU - Gas mal groß, mal klein

DRU Verwarming – unser Partner im Bereich **Gasbrennzellen** bringt zur **ISH** als Neuheit einen **großen, 150 cm breiten, geraden Metro 150 XT** und einen **kleinen, dreiseitigen Milo-S** auf den Markt.

Der **Milo** hat sich innerhalb von einem Jahr zu einem absoluten Verkaufss-

schlager entwickelt, was DRU dazu veranlasst hat, hier den Forderungen nach einem kleinen Bruder nachzugeben. Weitere **Gasbrennzellen** der Firma **DRU** können Sie auf einem eigenen Stand der **Tochterfirma Dik Guerts** in der **gleichen Halle 9.2, Standnummer A44** sehen.



Metro 150 XT



Milo S

BIO-ETHANOL-KAMINE

Die Faszination der Flammen in konsequent zeitloser Eleganz genießen

Moderne Formensprache spielt mit dem Feuer – Design und Technik sorgen für Wohlfühlatmosphäre und Sicherheit (DIN 4734-1)

Die Faszination des Feuers ist ungebrochen – immer wieder ziehen uns die Flammen in ihren Bann. Eine besonders elegante Art, in den eigenen vier Wänden eine ganz unvergleichliche Stimmung zu erleben, bietet ein moderner

Bio-Ethanol-Kamin der „**Ebios fire**“-Baureihe von Spartherm.

Hochwertige Geräte, wie zum Beispiel das Modell „**Ellipse-Z**“, dienen in ihrer zeitlos eleganten Chrom-Stahlausführung als Bausteine zeitgenössischer Wohnkultur.

Kein Rauch, kein Ruß, keine Asche – Bio-Ethanol-Kamine sind zudem eine rundum saubere Angelegenheit. Sie benötigen keinen Anschluss an den Schornstein, lassen sich überall in der Wohnung aufstellen und können als heraus-

ragendes Element der Raumgestaltung gezielt Akzente setzen.

Da bei der Verbrennung von Bio-Ethanol Wasserdampf und Kohlendioxid entstehen, ist lediglich für eine ausreichende Belüftung zu sorgen. Alle „Ebios fire“ Produkte entsprechen der im Januar 2011 veröffentlichten DIN 4734-1 Norm und bieten Sicherheit bei bestimmungsgemäßen Gebrauch.



Ebios fire
Modell Ellipse Case

Die wesentlichen Inhalte der **DIN 4734-1** beschreiben unter anderem:

- Betriebssicherheit
- Brandschutz
- Brennstoffdurchsatz
- Emissionswerte
- Prüfungen
- Produktionskontrolle



ebios  fire



Ebios fire
Modell Case Z

2-COOL

Kundenwünsche „cool“ gelöst:
Linear M-60h GET und Varia 2 L/R-55h GET

„2-cool“, so lautete der Projekt-titel in unserem Hause. Warum werden Sie fragen? Aus dem Eng- lischen übertragen heißt das so viel wie „um zu kühlen“. Die Frage vie- ler Endverbraucher an uns lautete: „Muss die Brennzelle 75-80 cm tief eingebaut werden, geht das nicht flacher?“. Bisher war durch die TROL und entsprechende Prü- fungen der Wandabstand zu brenn- baren Bauteilen vorgegeben. Durch eine neue Technik der Luftküh- lung haben wir es geschafft, die Brennzelle so prüfen zu lassen, dass sie direkt vor die Wand gestellt werden kann. Das reduziert nicht nur die Einbautiefe, sondern auch Ihre Arbeitszeit. „Einfach cool!“, wür- den junge Menschen sagen.

Für den Anfang werden wir unsere Brennzelle **Linear M60** als Stan- dardversion **GET** anbieten. Was heißt GET? **GET = Geringe Einbau Tiefe**. Um diese direkt an die Wand zu stellen, benötigen Sie noch einen gedämmten Warmluftmantel (WLM).

Neu und gleichzeitig mit der neuen Technologie GET ausgestattet wird der kleine Bruder des **Linear Varia 2R/Lh** sein, der **Varia 2R/2L-55h GET** oder **Varia 2R/2L-55h GET + WLM**. Genau das Modell zwi- schen dem **Mini 2RLh** und dem **Varia 2R/Lh**. Ein Zwischenmaß für kleine Wohnräume und niedrigen Leistungen.

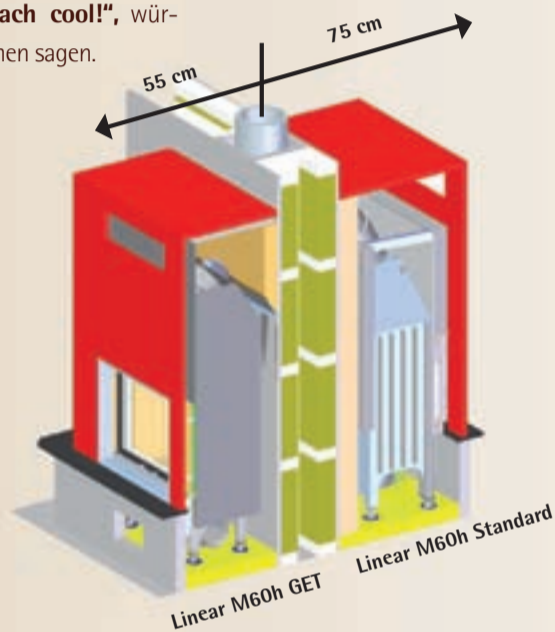

VARIA M60h GET

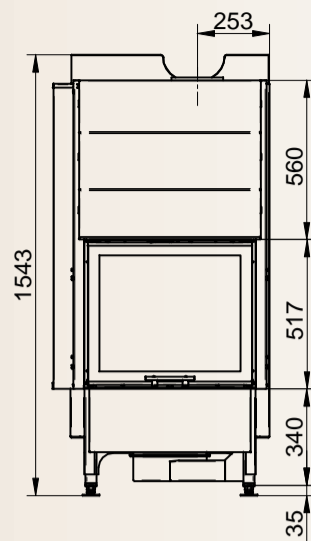

VARIA M60h GET + WLM

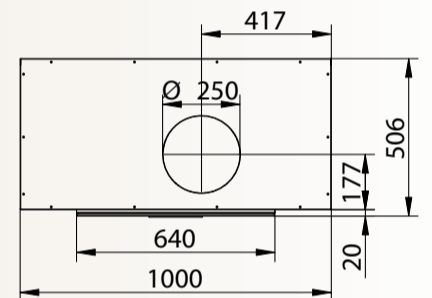
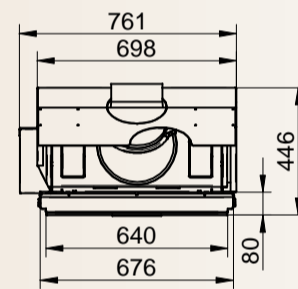
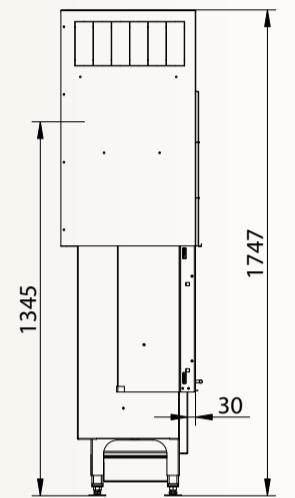
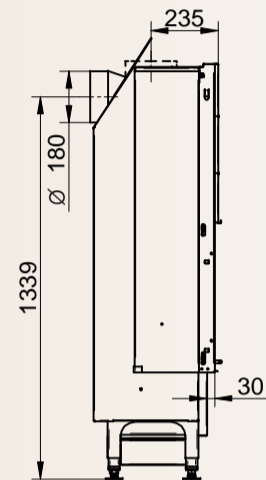
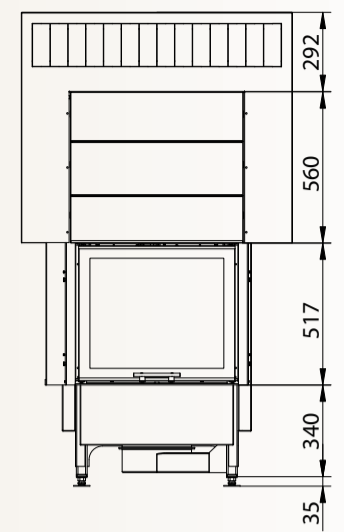

Erleben Sie geballte Kompetenz auf dem Gebiet des Feuers...

... und erhalten Sie alles aus einer Hand von Spartherm.

Wir laden Sie ein, diese Kompetenz und Vielfalt nicht nur in unserer Zeitung zu lesen, sondern auf unserem Messestand live zu erleben.

Hierfür schicken wir Ihnen bis Ende Februar kostenfreie Gutschein-Eintrittskarten zu. Bitte melden Sie sich, wenn Sie keine bekommen haben sollten, dann erhalten Sie welche von uns.

Wir freuen uns, Sie auf der Messe begrüßen zu dürfen und mit Ihnen die ISH zu erleben. Für uns Anerkennung unserer Arbeit – für Sie hoffentlich Motivation zu weiterer, konstruktiver Zusammenarbeit.

Das wäre das schönste Dankeschön.

Ihr



Wir laden Sie ein!